

ELTON

1969

KATALOG

NÁSTĚNNÉ HODINY WALL CLOCKS	02
SKLENĚNÉ NÁSTĚNNÉ HODINY / WALL CLOCKS FROM GLASS	03
DŘEVĚNÉ NÁSTĚNNÉ HODINY / WOODEN WALL CLOCKS	08
NÁSTĚNNÉ KYVADLOVÉ HODINY / PENDULUM WALL CLOCKS	11
PLASTOVÉ NÁSTĚNNÉ HODINY / PLASTIC WALL CLOCKS	12
NÁSTĚNNÉ RÁDIEM ŘÍZENÉ HODINY / RADIO CONTROLLED WALL CLOCKS	15
BUDÍKY, METEOSTANICE ALARM CLOCKS, WEATHER STATIONS	17
BUDÍKY, METEOSTANICE / ALARM CLOCKS, WEATHER STATIONS	18
MINUTKY / KITCHENTIMER	22
VLHKOMĚRY, TEPLoměRY / HYGROMETERS, THERMOMETERS	24
BAROMETRY / BAROMETERS	25
PŘÍSLUŠENSTVÍ ACCESSORIES	30
HODINOVÉ STROJKY / CLOCK MOVEMENTS	31
VESTAVNÉ PŘÍSTROJE / INSERTION MOVEMENTS	33
ŠROUBOVÁKY / SCREWDRIVES	34
TEPLoměRY / THERMOMETERS	34
HODINOVÉ RUČKY / HANDS	35
HODINOVÉ ČÍSELNÍKY / DIALS	42



Rozměr: 29 cm
Systém: quartz U.T.S.
Obj. č. BRUSEL bílé



Rozměr: 29 cm
Systém: quartz U.T.S.
Obj. č. DIPLOMAT černé



Rozměr: 29 cm
Systém: quartz U.T.S.
Obj. č. DIPLOMAT bílé



Rozměr: 29 cm
Systém: quartz U.T.S.
Obj. č. SPORT



Rozměr: 29 cm
 Systém: quartz U.T.S.
 Obj. č. ORLÍK



Rozměr: 29 cm
 Systém: quartz U.T.S.
 Obj. č. 161008



Rozměr: 28 cm
 Systém: quartz U.T.S.
 Obj. č. 161171



Rozměr: 26 x 26 cm
 Systém: quartz U.T.S.
 Obj. č. 161036



Obj. č. 161019 Obj. č. 161020 Obj. č. 161021

Rozměr: 26 x 26 cm
 Systém: quartz U.T.S.
 Obj. č. 161015

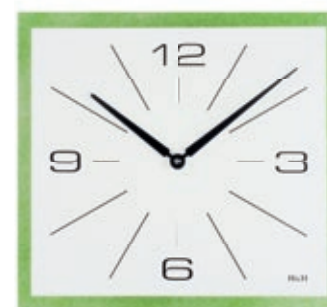

Obj. č. 161119 Obj. č. 161120

Dvoudílné hodiny. Přední díl se skládá z hodinového strojku a číselníku, zadní tvoří oddělitelné sklo.

Rozměr: 26 x 24 cm
 Systém: quartz U.T.S.
 Obj. č. 161118



Obj. č. 161113 Obj. č. 161114 Obj. č. 161115

Dvoudílné hodiny. Přední díl se skládá z hodinového strojku a číselníku, zadní tvoří oddělitelné sklo.

Rozměr: 30 x 24 cm
 Systém: quartz U.T.S.
 Obj. č. 161111



Rozměr: 26 x 26 cm
 Systém: quartz U.T.S.
 Obj. č. 161037



Obj. č. 161172

Rozměr: 26 x 26 cm
 Systém: quartz U.T.S.
 Obj. č. 161186



Obj. č. 161102

Rozměr: 28 x 27 cm
 Systém: quartz U.T.S.
 Obj. č. 161103



Rozměr: 30 cm
 Systém: quartz U.T.S.
 Obj. č. 161187



Rozměr: 30 cm
 Systém: quartz U.T.S.
 Obj. č. 161153



Rozměr: 30 cm
 Systém: quartz U.T.S.
 Obj. č. 161188

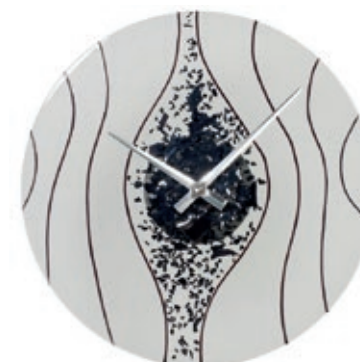

Rozměr: 30 cm
 Systém: quartz U.T.S.
 Obj. č. 161189



Rozměr: 23 cm
 Systém: quartz U.T.S.
 Obj. č. kreativní sada kulatá

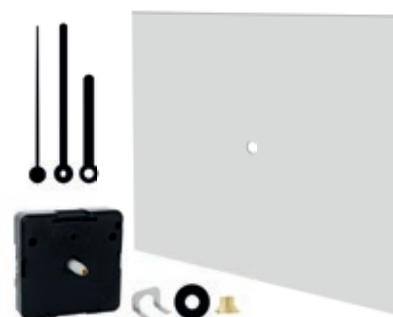

Rozměr: 31 x 25 cm
 Systém: quartz U.T.S.
 Obj. č. kreativní sada čtverec



Rozměr: 27 x 27 cm
 Systém: quartz U.T.S.
 Obj. č. 164057



Rozměr: 27 x 27 cm
 Systém: quartz U.T.S.
 Obj. č. 164058



Obj. č. 164272



Obj. č. 164271

Rozměr: 26 x 26 cm
 Systém: quartz U.T.S.
 Obj. č. 164270



Rozměr: 29 x 29 cm
 Systém: quartz U.T.S.
 Obj. č. 164065



Obj. č. 164268

Rozměr: 26 cm
 Systém: quartz U.T.S.
 Obj. č. 164269



Obj. č. 164343

Rozměr: 26 cm
 Systém: quartz U.T.S.
 Obj. č. 164349



Obj. č. 164327

Rozměr: 26 x 26 cm
 Systém: quartz U.T.S.
 Obj. č. 164326



Obj. č. 164342

Rozměr: 29 cm
 Systém: quartz U.T.S.
 Obj. č. 164341



Obj. č. 164363

Rozměr: 27 x 27 cm
Systém: quartz U.T.S.
Obj. č. 164364



Rozměr: 27 x 27 cm
Systém: quartz U.T.S.
Obj. č. 164289



Rozměr: 27 x 72 cm
Systém: quartz U.T.S.
Obj. č. 184204



Obj. č. 184161

Rozměr: 24 x 25 cm
Systém: quartz U.T.S.
Obj. č. 184162



Obj. č. 163005 Obj. č. 163007

Rozměr: 22 cm
 Systém: quartz U.T.S.
 Obj. č. 163001



Obj. č. 163026 Obj. č. 163025

Rozměr: 23 x 23 cm
 Systém: quartz U.T.S.
 Obj. č. 163024



Obj. č. 163017 Obj. č. 163019

Rozměr: 23 x 23 cm
 Systém: quartz U.T.S.
 Obj. č. 163015



Obj. č. 163041B Obj. č. 163041 Obj. č. 163365

Rozměr: 25 cm
 Systém: quartz U.T.S.
 Obj. č. 163363



Obj. č. 163071 Obj. č. 163146

Rozměr: 25 cm
 Systém: quartz U.T.S.
 Obj. č. 163070



Obj. č. 163095

Rozměr: 29 x 29 cm
 Systém: quartz U.T.S.
 Obj. č. 163210



Obj. č. 163360

Rozměr: 22 cm
 Systém: quartz U.T.S.
 Obj. č. 163361



Obj. č. 163377

Rozměr: 25 cm
 Systém: quartz U.T.S.
 Obj. č. 163376



Obj. č. 163371



Obj. č. 163372

Rozměr: 26 cm
 Systém: quartz U.T.S.
 Obj. č. 163370



Obj. č. 163373



Obj. č. 163374

Rozměr: 26 cm
 Systém: quartz U.T.S.
 Obj. č. 163375



Obj. č. 173166RC



Obj. č. 173206RC

Rozměr: 25 cm
 Systém: quartz U.T.S.
 Obj. č. 173165RC



Obj. č. 173167RC

Rozměr: 29 x 29 cm
 Systém: quartz U.T.S.
 Obj. č. 173211RC



Rozměr: 29 x 29 cm
 Systém: quartz U.T.S.
 Obj. č. 174085RC



Obj. č. 174128RC

Rozměr: 29 cm
 Systém: quartz U.T.S.
 Obj. č. 174129RC



Obj. č. 173370RC



Obj. č. 173371RC

Rozměr: 22 cm
Systém: quartz U.T.S.
Obj. č. 173369RC



Rozměr: 27 x 27 cm
Systém: quartz U.T.S.
Obj. č. 174367RC



Obj. č. 174185RC

Rozměr: 26 cm
Systém: quartz U.T.S.
Obj. č. 174186RC

ELTON
1969

BUDÍKY METEOSTANICE
ALARM CLOCKS, WEATHER STATIONS



Geneva DGW kvarzový budík stříbrný
rozměr: 165 x 55 x 115 mm
Obj. č. GENEVA DGW



Dětský kvarzový budík Geneva K
Rozměr: 105 x 65 x 120 mm
Obj. č. GENEVA K



Dětský kvarzový budík Miss Ticki
Rozměr: 210 x 60 x 160 mm
Obj. č. Miss Ticki



Dětský kvarzový budík Ticki Tack
Rozměr: 210 x 60 x 160 mm
Obj. č. Ticki Tack



Rádiem řízený AnaDigi budík
Rozměr: 105 x 54 x 109 mm
Obj. č. WT770



Budík s rádiem - řízený rádiovým signálem
Rozměr: 174 x 95 x 73 mm
Obj. č. WT482



Rádiem řízený budík
Rozměr: 115 x 75 x 73 mm
Obj. č. WT188



Obj. č. WT221T-Blue

Obj. č. WT221T-Red

Obj. č. WT221T-Silver

Rádiem řízený budík
Rozměr: 76 x 44 x 83 mm
Obj. č. WT221T-Black



Quarzové hodiny s projekcí
Rozměr: 70 x 26 x 101 mm
Obj. č. WT514



Quarzové hodiny
s vnitřním a venkovním teploměrem
Rozměr: 60 x 30 x 150 mm
Obj. č. WS7033



Rádiem řízená meteostanice
s projekcí venkovní teploty a času
Rozměr: 160 x 48 x 72 mm
Obj. č. WT539



Rádiem řízená meteostanice
s projekcí venkovní teploty a času
Rozměr: 138 x 40 x 90 mm
Obj. č. WT529



Rádiem řízená meteostanice
Rozměr: 226 x 30 x 180 mm
Obj. č. WS8005



Rádiem řízená meteostanice
Rozměr: 183 x 65 x 80 mm
Obj. č. WS6502



Minutka – KT 100 – digitální
Rozměr: 45 x 90 x 15 mm
Obj. č. KT 100



Minutka – digitální
Rozměr: 80 x 65 mm
Obj. č. 601106



Minutka – digitální
Rozměr: 70 x 53 x 8 mm
Obj. č. 601200



Minutka ve tvaru jablíčka – digitální
Rozměr: 70 x 90 x 10 mm
Obj. č. T 007



Minutka – mechanická
Rozměr: 85 x 75 mm
Obj. č. 601004



Minutka – mechanická
Rozměr: 65 x 65 mm
Obj. č. 601014



Minutka – mechanická
Rozměr: 70 x 73 mm
Obj. č. 601024



Teploměr – vlhkoměr
Rozměr: 85 mm
Obj. č. 301712



Teploměr – vlhkoměr
Rozměr: 85 mm
Obj. č. 301713



Teploměr
Rozměr: 85 mm
Obj. č. 101304



Teploměr
Rozměr: 85 mm
Obj. č. 101305



Obj. č.
8001-světlý

Barometr – dřevěné pouzdro
Rozměr: 140 x 140 mm
Obj. č. 8001



Barometr – dřevěné pouzdro
Rozměr: 140 x 170 mm
Obj. č. 8002



Barometr – dřevěné pouzdro
Rozměr: 120 x 440 mm
Obj. č. 8003



Barometr – dřevěné pouzdro
Rozměr: 120 x 120 mm
Obj. č. 8001B-stříbrný



Barometr – dřevěné pouzdro
Rozměr: 170 × 120 mm
Obj. č. 8014



Barometr – dřevěné pouzdro
Rozměr: 240 × 120 mm
Obj. č. 8013



Obj. č.
8040B

Barometr – dřevěné pouzdro
Rozměr: 120 × 350 mm
Obj. č. 8040



Obj. č.
8063B

Barometr – dřevěné pouzdro
Rozměr: 120 × 330 mm
Obj. č. 8063



Obj. č.
8064B



Obj. č.
8076

Barometr s vlhkoměrem – dřevěné pouzdro
Rozměr: 230 × 120 mm
Obj. č. 8064



Barometr – dřevěné pouzdro
Rozměr: 120 × 230 mm
Obj. č. 8037



Barometr s vlhkoměrem – skleněné pouzdro
Rozměr: 240 × 120 mm
Obj. č. 8079



Barometr – velká chaloupka
Rozměr: 185 × 135 mm
Obj. č. 303502



ELTON
1969

SKLENĚNÉ NÁSTĚNNÉ HODINY VÁM VYROBÍME NA ZAKÁZKU

Design číselníků upravíme
dle vašich individuálních přání.



TEPLOMĚR SI U NÁS VYBERE KAŽDÝ

Kompletní nabídku najdete
na www.prim-shop.cz.

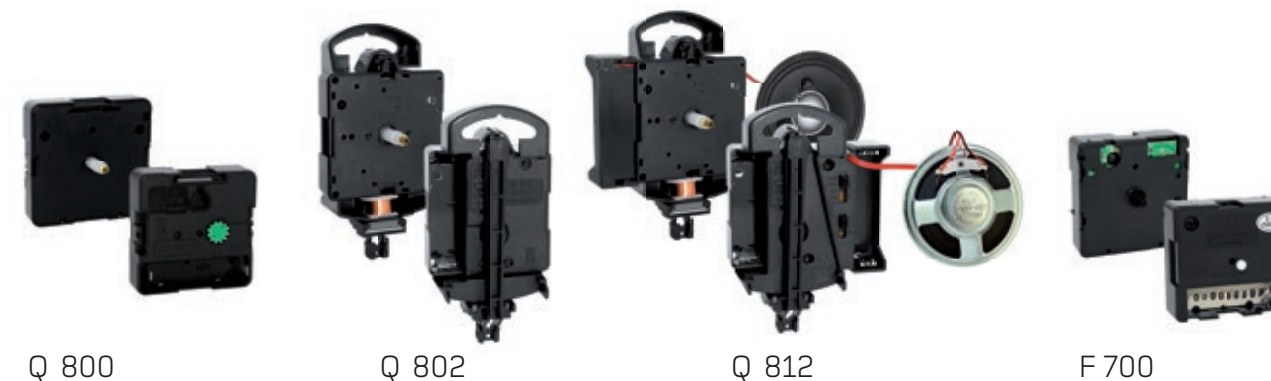

Q 800

Q 802

Q 812

F 700

Typ Type	Délka ručičště / Shaft length				
	11,0 mm	13,8 mm	16,2 mm	20,1 mm	26,2 mm
Q 800.0xx	800.053	800.054	800.055	800.056	800.057
Q 800.3xx*			800.355	800.356	
Q 800.4xx**		800.454	800.455		
Q 800.377***			800.377		
Q 802.0xx	802.053		802.055	802.056	
Q 812.0xx			812.055		
F 700.0xx	700.002		700.003		
Tl. číselníku Dial thickness	max. 4 mm	max. 7 mm	max. 9 mm	max. 13 mm	max. 19 mm

Strojek: *se zvýšeným krouticím momentem **s levým chodem ***s 24hodinovým chodem

PŘÍSLUŠENSTVÍ ACCESSORIES

Technická data / Technical data

	Quartzový strojek Q 800.0xx Q 800.377 Q 800.4xx	Quartzový strojek Q 800.3xx	Quartzový strojek kyvadlový Q 802.0xx	Quartzový strojek kyvadlový 4/4 Westminster Q 812.055	Rádiem řízený strojek F 700.0xx
Rozměry	56x56x17 mm	56x56x17 mm	108x56x28 mm	103x72,5x28 mm	56x56x21 mm
Napájecí napětí	1,2 až 1,7 V			1,2 až 1,7 V	1,25 až 1,7 V
Baterie	alkalická LR6			2x LR6	alkalická LR6
Doba chodu	1 rok			1 rok	1 rok
Pracovní teplota	- 5°C až +50°C			+5°C až +55°C	+5°C až +55°C
Citlivost příjmu					typ. 100 µV / m
Synchronizace					12krát za den
Délka hod. ručky	max. 130 mm	max. 280 mm	max. 130 mm	max. 130 mm	max. 90 mm
Délka min. ručky	max. 160 mm	max. 400 mm	max. 160 mm	max. 160 mm	max. 120 mm
Délka sek. ručky	max. 90 mm	max. 125 mm	max. 90 mm	max. 90 mm	max. 90 mm
Hmotnost kyvadla			max. 80 g	max. 80 g	

Závěsy



Kovový závěs pro Q strojek



Závěs strojku / 5



Kovový závěs pro RC strojek



Závěs strojku / 6

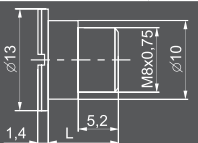

Šroub strojku / Central fixing nut

Rozměr L (mm)	Vhodné pro délku ručičště strojku (mm)	Položka	Provedení	
			Mosaz	Nikl
5,2	11,0	0041	x	
		4088		x
7,0	13,8	4348	x	
		4089		x
9,0	13,8 16,2	0069	x	
		4090		x
11,0	16,2	4349	x	
		4091		x
13,0	20,1	3879	x	
		4092		x
16,0	20,1	3880	x	
		4093		x
21,0	26,2	3881	x	
		4094		x

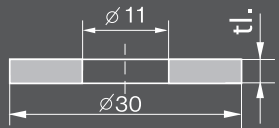

Gumová podložka strojku / Rubber washer

Tloušťka podložky	Podložka	Provedení
1 mm	0681	černá pryž
2 mm	1788	černá pryž
3 mm	0425	černá pryž



Matice minutové ručky / Hand nut

Varianta	Položka	Provedení		
		Ms	Ni	Černé
A – Průchozí matice	0406	x		
	4097		x	
	4095			x
B – Neprůchozí matice	0014	x		
	4096		x	
	2499			x

Hodiny / Clocks



Typové označení	Rozměr v mm	Číselník	Barva obruče
550 4171 02	Ø 103 mm	Arabská čísla	zlatá
550 4171 01		Římská čísla	
550 3306 02	Ø 85 mm	Arabská čísla	zlatá
550 3306 01		Římská čísla	
550 4170 02	Ø 72 mm	Arabská čísla	zlatá
550 4170 01		Římská čísla	
550 4169 02	Ø 66 mm	Arabská čísla	zlatá
550 4169 01		Římská čísla	
550 4173 10	Ø 35 mm	Arabská čísla	zlatá
550 4173 06		Římská čísla	

Barometry / Barometers



0290 B	zlatá / 1	Ø 103 mm
0280 B	zlatá / 2	Ø 87 mm



0280 B	chrom / 15	Ø 87 mm
--------	------------	---------

Vlhkoměry / Hygrometers



0250 H	zlatá / 1	Ø 67 mm
0280 H	zlatá / 2	Ø 87 mm
0280 H	chrom / 5	Ø 87 mm

Teploměry / Thermometer



0280 T	zlatá / 4	Ø 87 mm
0280 T	chrom / 9	Ø 87 mm

VESTAVNÉ PŘÍSTROJE / INSERTION MOVEMENTS

Rozměry pro upevnění vestavných přístrojů

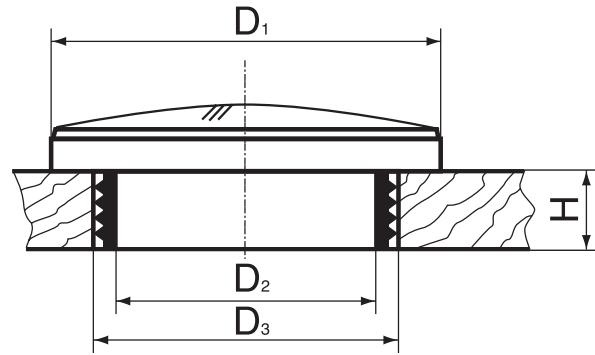

Typ	Provedení	ØD1 (mm)	ØD2 (mm)	ØD3 (mm)	H (mm)
550 4171 02 / 550 4171 01	Hodiny	103	58	62 ± 1	min. 18
550 3306 02 / 550 3306 01	Hodiny	85	58	62 ± 1	min. 18
550 4170 02 / 550 4170 01	Hodiny	72	58	62 ± 1	min. 18
550 4169 02 / 550 4169 01	Hodiny	66	58	62 ± 1	min. 18
550 4173 10 / 550 4173 06	Hodiny	35	-	32,5	min. 8,5
0290 B	Barometr	103	51	57,5 - 0,3	min. 18
0280 B	Barometr	87	51	57,5 - 0,3	min. 18
0280 H	Vlhkoměr	87	51	57,5 - 0,3	min. 11
0250 H	Vlhkoměr	67	51	57,5 - 0,3	min. 11

Legenda:

D1 - průměr čelní části vestavného přístroje
D2 - průměr zadní části vestavného přístroje

D3 - průměr otvoru pro usazení vestavného přístroje
H - minimální hloubka zahloubení pro přístroj

ŠROUBOVÁKY / SCREWDRIVES



Šroubovák na matici minutové ručky 49 mm



Šroubovák na šroub strojku 147 mm

TEPLOMĚRY / THERMOMETERS



E / 1 zlato 130x20 mm
E / 3 zlato 95x18 mm

HODINOVÉ RUČKY / HANDS

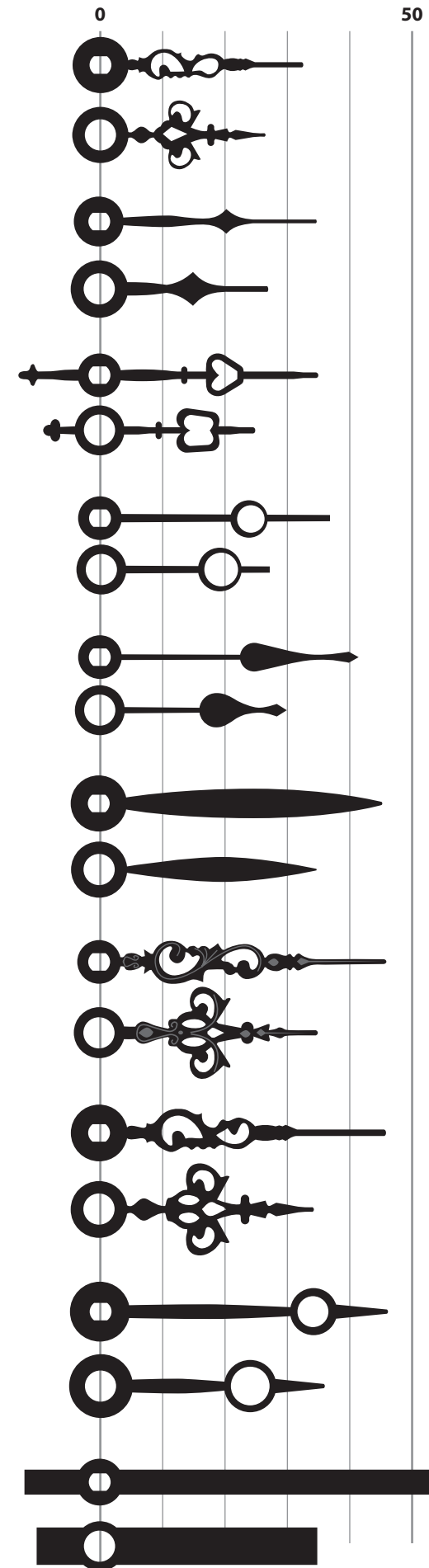

ØD1 / ØD2 (mm)	Model / Color
32 / 27 mm	0056 - černé / 151 zlaté / 152
35 / 27 mm	0026 - černé / 63 0026 - zlatá / 76
36 / 27 mm	4148 - černé / 53
36 / 25 mm	4147 - černé / 52 plastové
41 / 30 mm	0009 - černé / 62 zlaté / 77
46 / 35 mm	0044 - zlaté / 149
46 / 35 mm	0350 - černé / 40 2440 - zlaté / 44
50 / 36 mm	0038 - černé / 78
47 / 36 mm	0007 - černé / 148
55 / 35 mm	0602 - bílé / 61

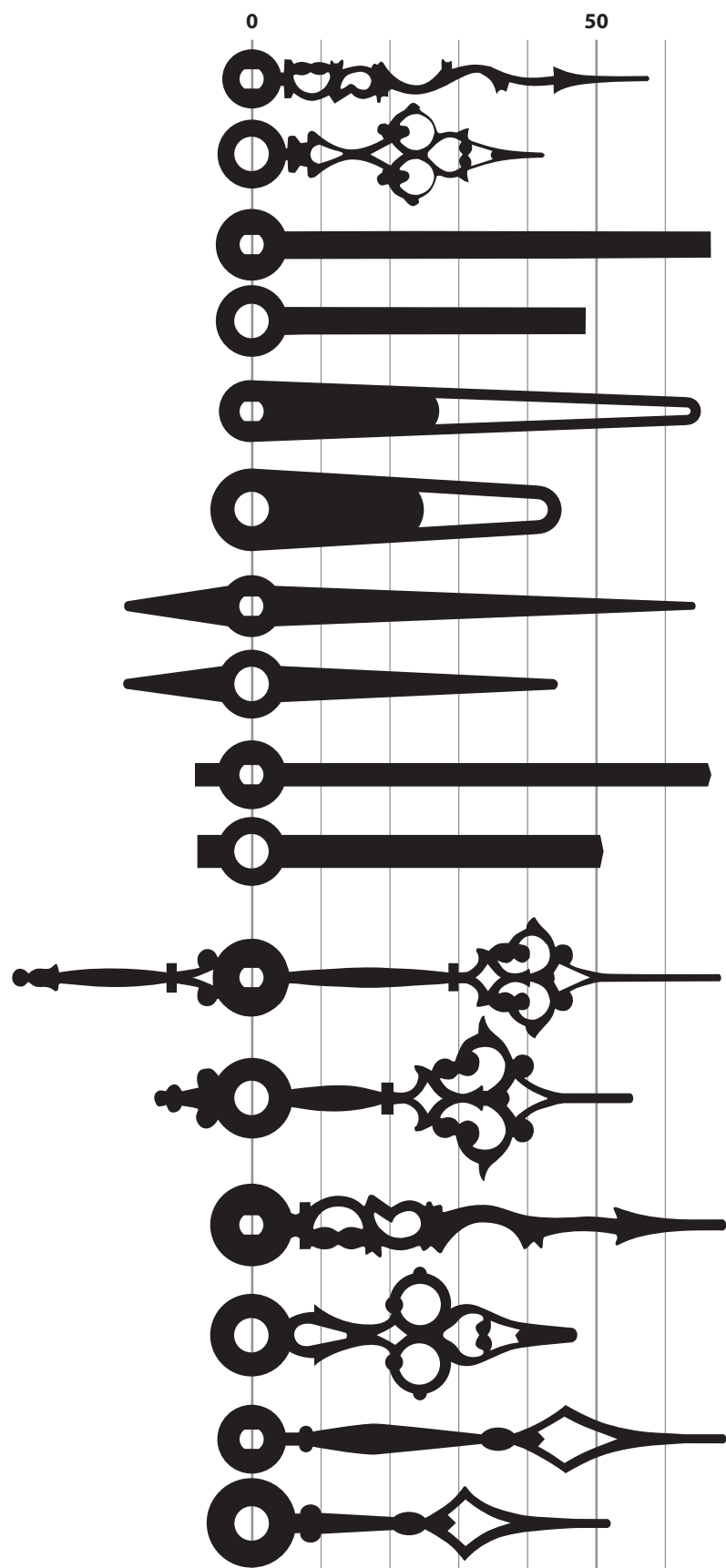

58/42 mm	0036 - černé / 70
67/49 mm	0001 - zlaté / 99 0001 - bílé / 82
65/45 mm	0556 - černé / 121 stříbrné / 129
64/45 mm	0135 - černé / 93
67/53 mm	4144 - černé / 46
68/55 mm	0667 - černé / 50 zlaté / 15
69/48 mm	0041 - černé / 71 zlaté / 75
69/52 mm	0043 - černé / 7

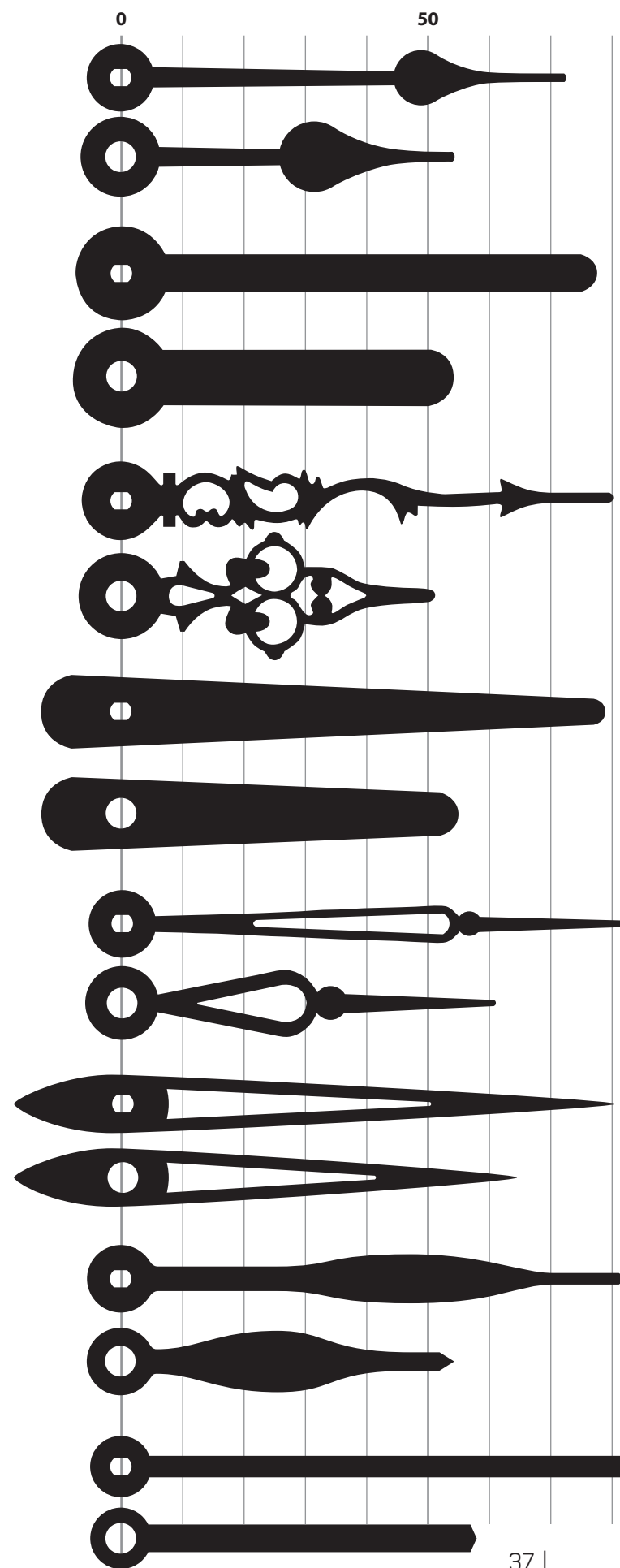

73/54 mm	0004/A - černé / 14 zlaté / 73 bílé / 80
77/54 mm	0111 - černé / 103 chromované / 127
80/53 mm	0006 - černé / 69 zlaté / 74
55/79 mm	0110 - zlaté / 146
83/61 mm	0190 - černé / 6
80/63 mm	0229 - černé / 132
83/55 mm	0121 - bílé / 150
83/58 mm	A021 - černé / 1 A021 - bílé / 8

HODINOVÉ RUČKY / HANDS

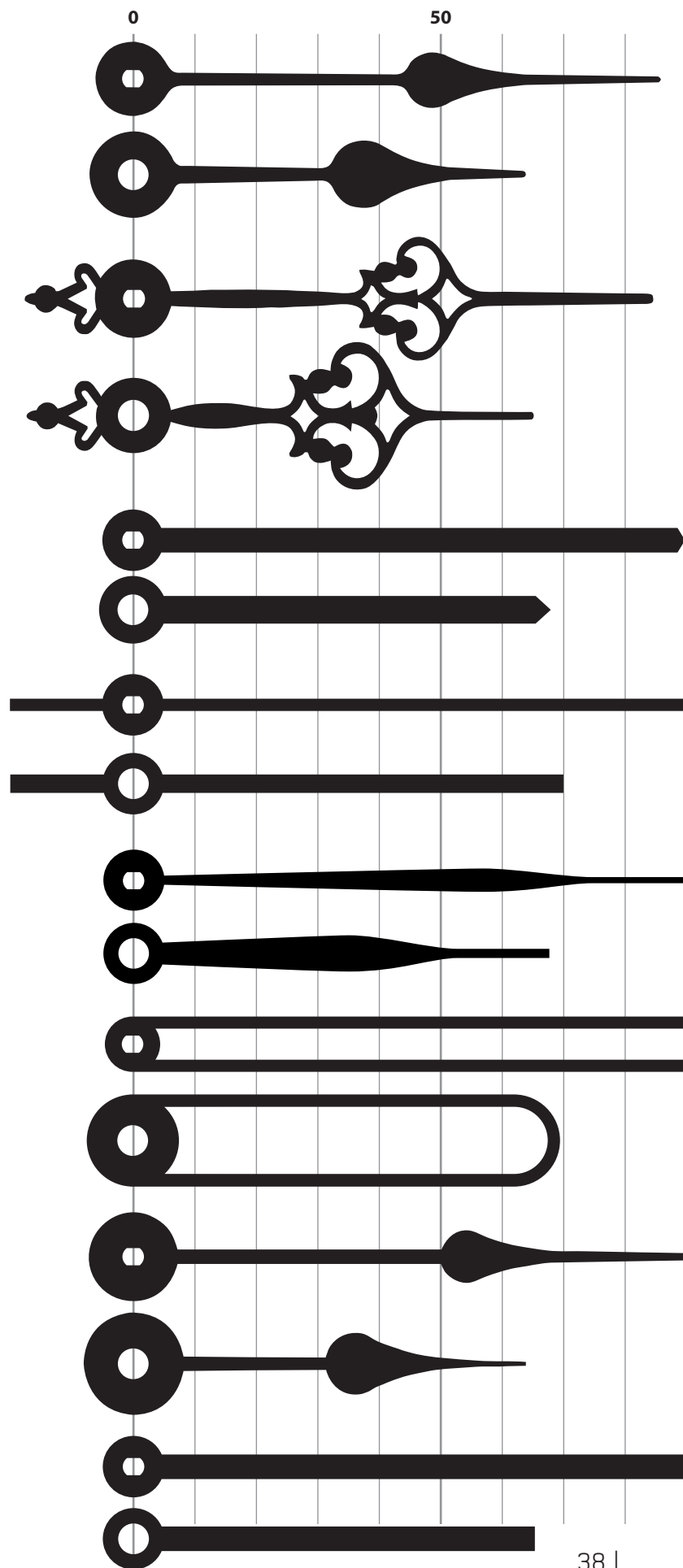

85/63 mm	0016 - černé / 68 zlaté / 105
85/66 mm	0483 - černé / 4 zlaté / 38
89/67 mm	2580 - černé / 41
90/70 mm	0023 - černé / 58
89/68 mm	0715 - černé / 131
70/94 mm	0017 - černé / 145
90/64 mm	4125 - černé / 18 plastové
90/65 mm	0002 - černé / 84 bílé / 86 chromované / 153

HODINOVÉ RUČKY / HANDS

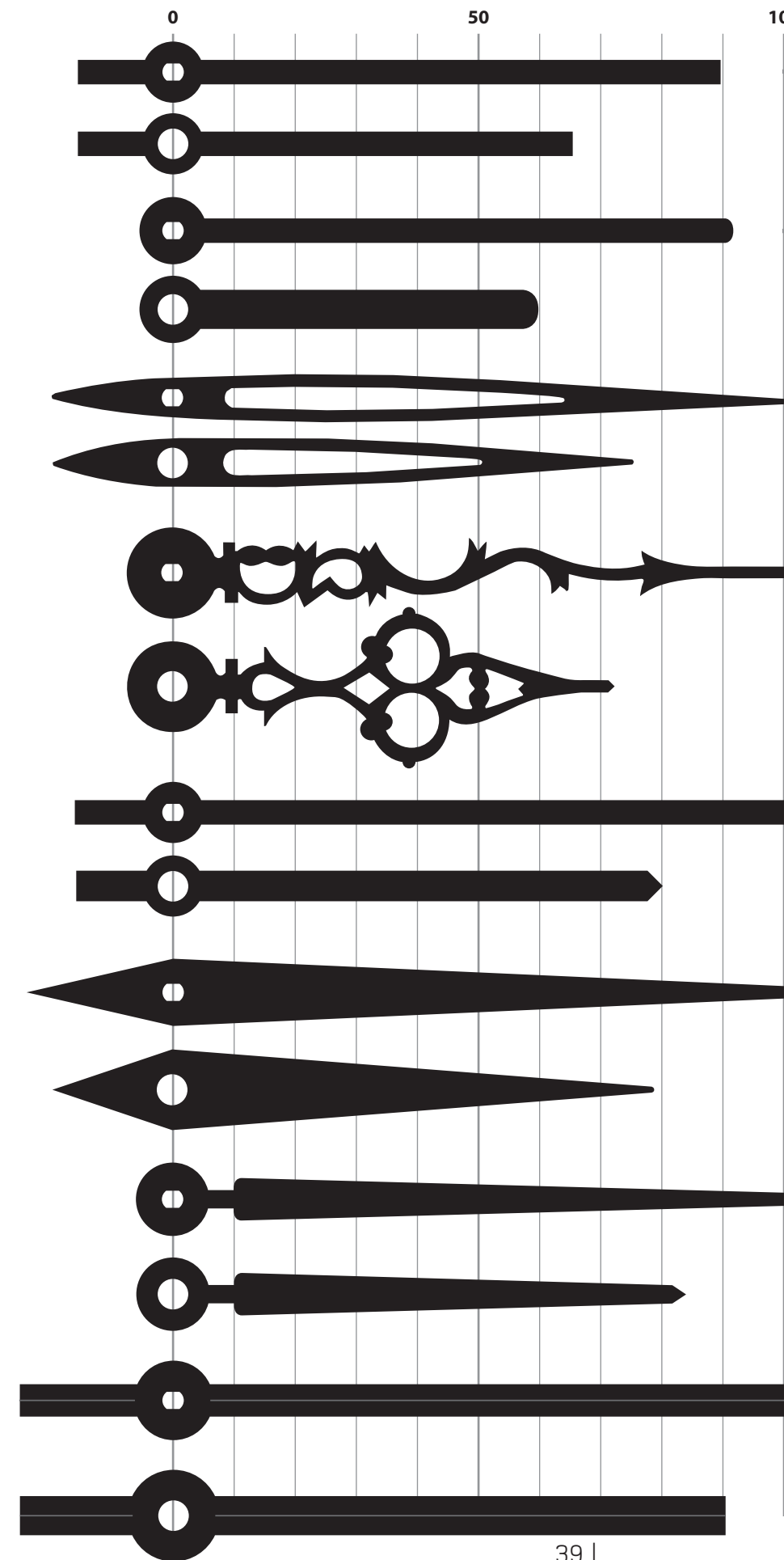

90/67 mm	A0002 - černé / 64 zlaté / 60 bílé / 95
92/60 mm	A038 - černé / 11 bílé / 10, žluté / 154, zelené / 155, červené / 156 plastové
100/75 mm	0829 - černé / 92
104/73 mm	0013 - černé / 85 zlaté / 87
103/80 mm	0010 - černé / 111 zlaté / 139, chrom / 110 pro RC strojky černé / 116, chrom / 117
112/80 mm	0114 - černé / 144
113/83 mm	0052 - černé / 126 chromované / 141 zlaté / 157
120/90mm	4142 - černé / 48

HODINOVÉ RUČKY / HANDS

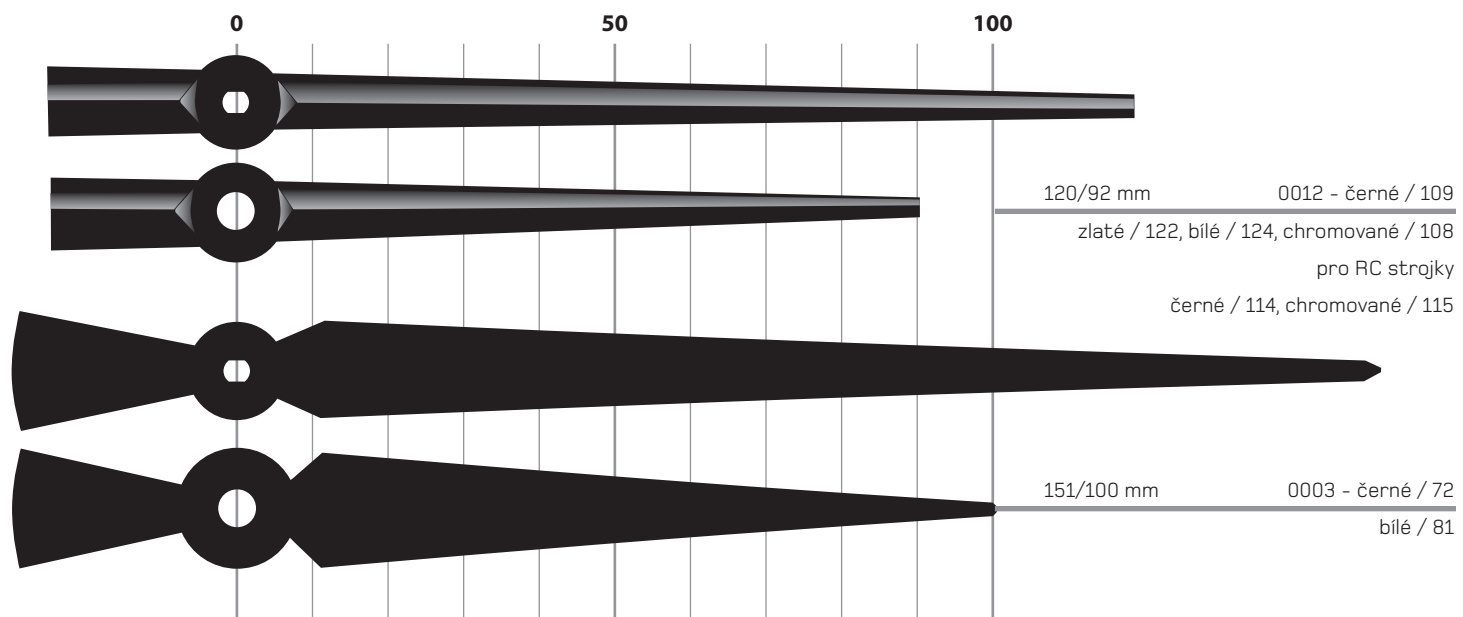

Sekundové ručky / Sekundenzeiger / Second hands

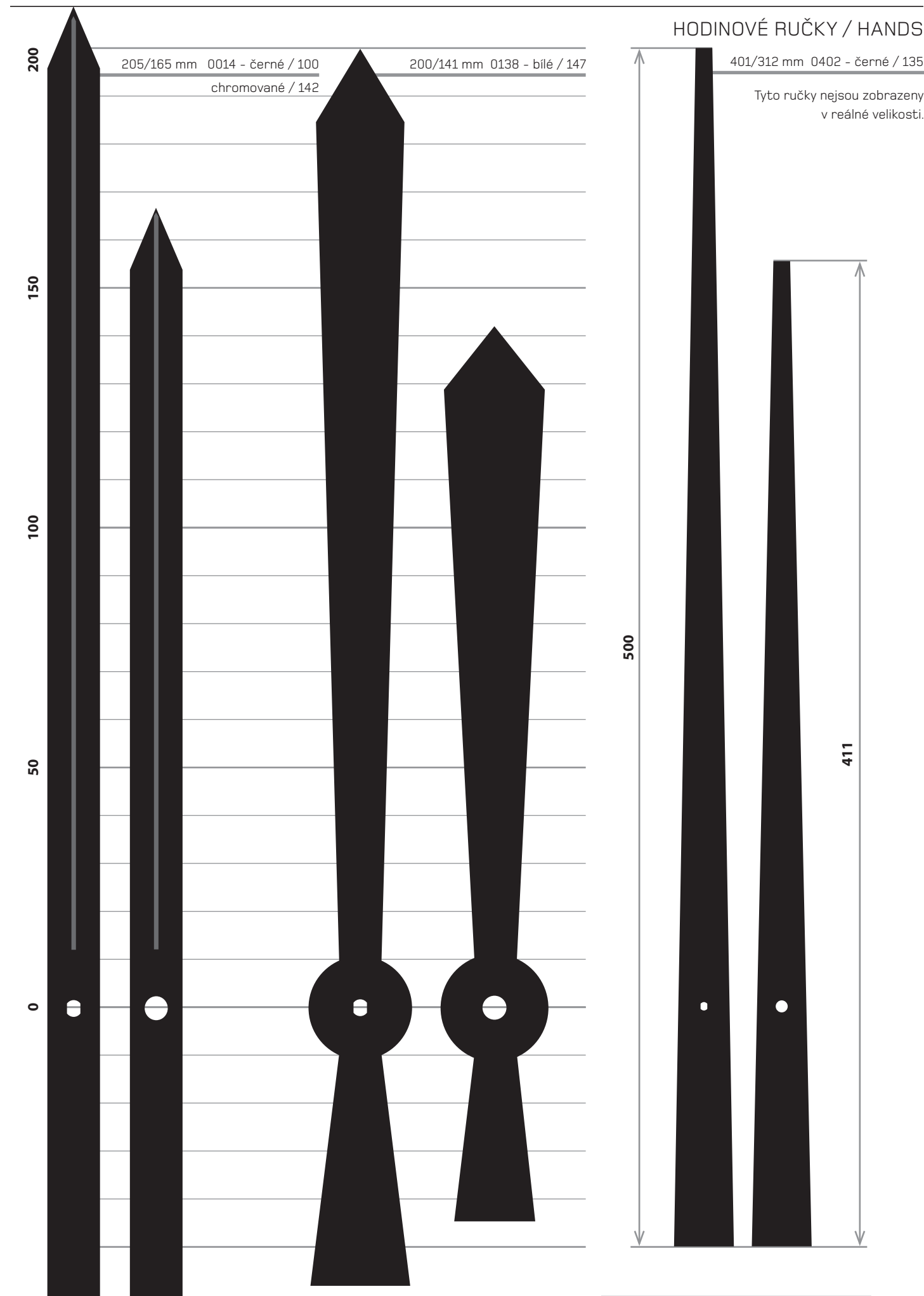
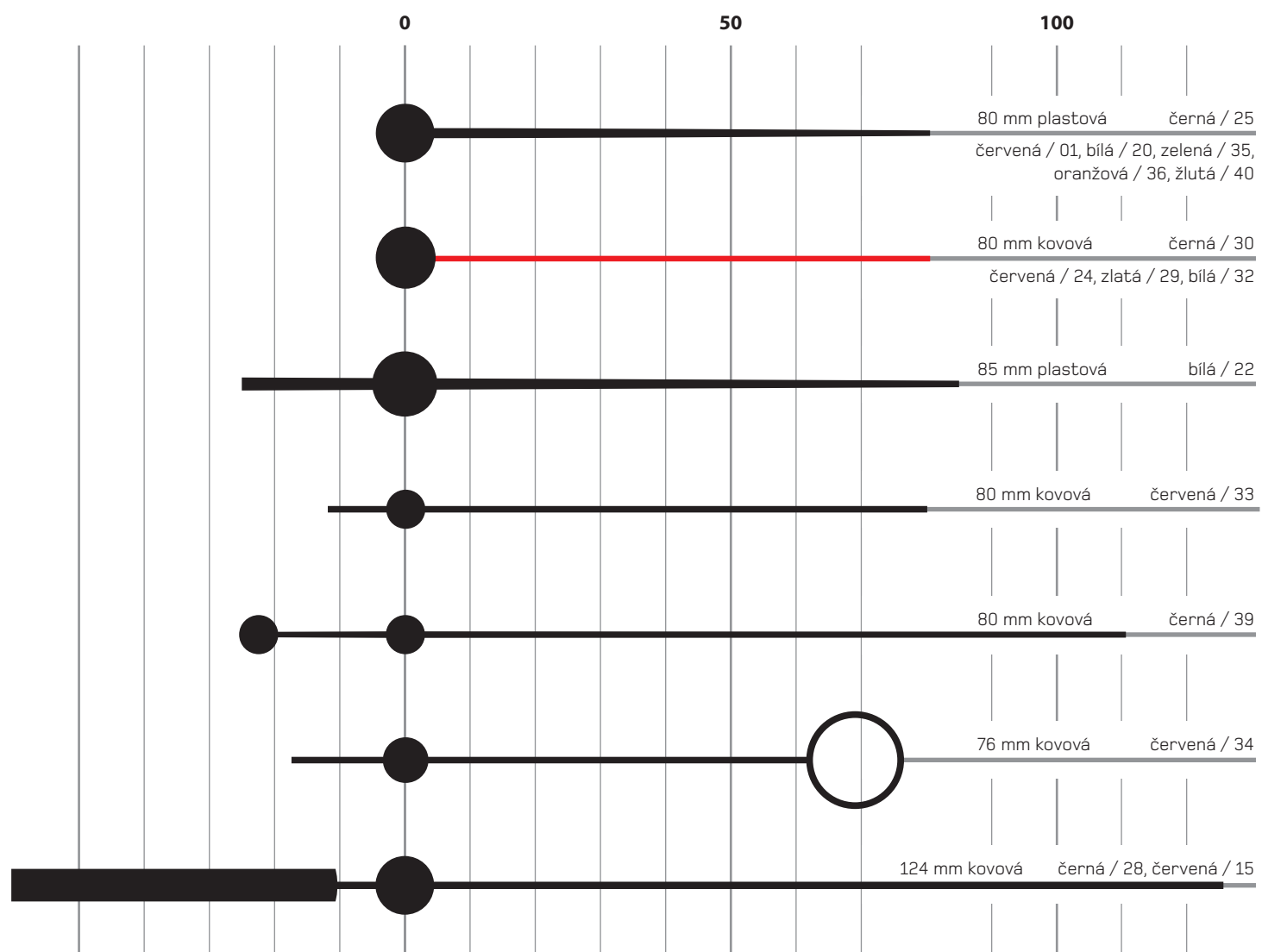



Rozměr v mm	Typové označení
Ø 203x119 mm	ARAB / 117 ROMA / 118

Rozměr v mm	Typové označení
Ø 183x108 mm	ARAB / 51 ROMA / 52

KYVADLOVÉ ČOČKY / PENDULUM LENS

Typové označení	Rozměr v mm	Barva
07	Ø 80 mm	zlatá
05		stříbrná
02	Ø 70 mm	zlatá
15		stříbrná
01	Ø 55 mm	zlatá
04	Ø 33 mm	

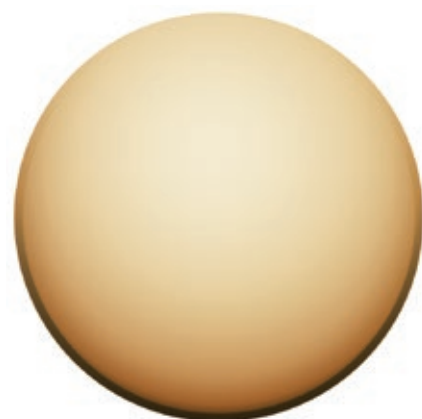

KYVADLOVÉ TYČE / PENDULUM ROD



Typové označení	Rozměr v mm	Barva
01	200 mm	zlatá
02	300 mm	
06	460 mm	zlatá
05		stříbrná

ELTON
1969

ELTON hodinářská, a.s.
Náchodská 2105,
549 01 Nové Město nad Metují

t: +420 491 470 417
e: info@prim.cz

prim-shop.cz

